

Україна, 07100 Київська обл.,  
м. Славутич, Добринінський кв-л, 15/20  
тел: +38(044)221-89-15  
тел/факс: +38 (045-79) 2-17-22  
моб.тел: +38 (050) 332-53-95  
mafuf@mafuf.com.ua  
www.mafuf.com.ua

Будівельна компанія  
ПП «СлавутичБуд»  
Прайс-лист.

ЄДРПОУ: 3511565  
ІПН: 355115610348  
Свід. ПДВ: № 100129444  
МФО: 351005  
АТ УкрСиббанку м.Харків  
р /р № 26008192500000

## П.П «СлавутичБуд»

### Виробництво мобільних (інвентарних) споруд

Приватне підприємство

«СЛАВУТИЧБУД»

ЄДРПОУ 35511565; ІПН 355115610348; св№100129444

Юр. Адреса: 07100 київська обл. м. Славутич

Добринінський квартал буд.15 кв. 20

Поштова адреса : 07100 Київська обл. м.Славутич

а/я229 ПП «Славутич Буд»

р/р 26008192500000 у АТ УкрСиббанку м. Харків

МФО 351005

телефони: т/ф 04579-2-17-22, 044-221-89-15

моб. 050-332-5395, 067-656-18-81, 050-473-13-20

## Типовые проекты строительных бытовок и вагончиков.

ТИП-1

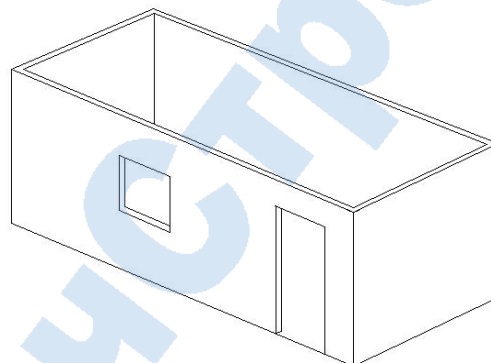
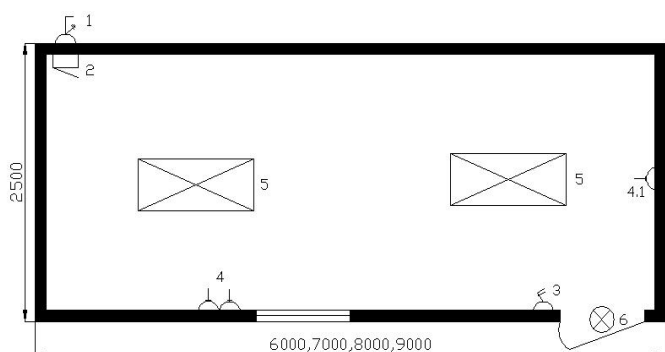

Размер (мм)	Класс	Цена (грн)	Срок изготовления
6000x2500x2500	Эконом	24 150	6 – 7 рабочих дней
	Стандарт	28 000	
	VIP	30 800	
7000x2500x2500	Эконом	28 150	6 – 7 рабочих дней
	Стандарт	32 500	
	VIP	35 500	
8000x2500x2500	Эконом	35 150	7 – 8 рабочих дней
	Стандарт	37 000	
	VIP	40 200	
9000x2500x2500	Эконом	41 000	7 – 8 рабочих дней
	Стандарт	43 800	
	VIP	47 900	

Україна, 07100 Київська обл.,  
 м. Славутич, Добринінський кв-л, 15/20  
 тел: +38(044)221-89-15  
 тел/факс: +38 (045-79) 2-17-22  
 моб.тел: +38 (050) 332-53-95  
 mafu@mafu.com.ua  
 www.mafu.com.ua

Будівельна компанія

ПП «СлавутичБуд»  
 Прайс-лист.

ЄДРПОУ: 3511565  
 ПІН: 355115610348  
 Свід. ПДВ: № 100129444  
 МФО: 351005  
 АТ УкрСиббанку м.Харків  
 р/р № 26008192500000

ТИП-2

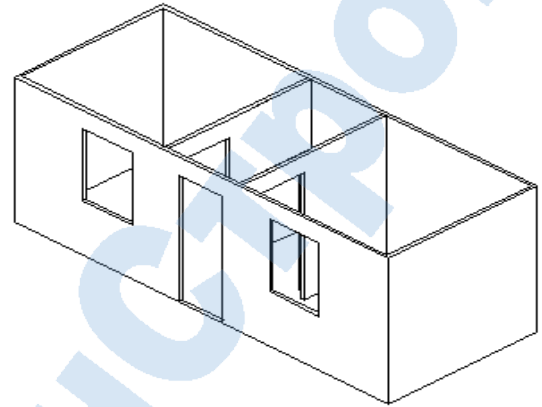
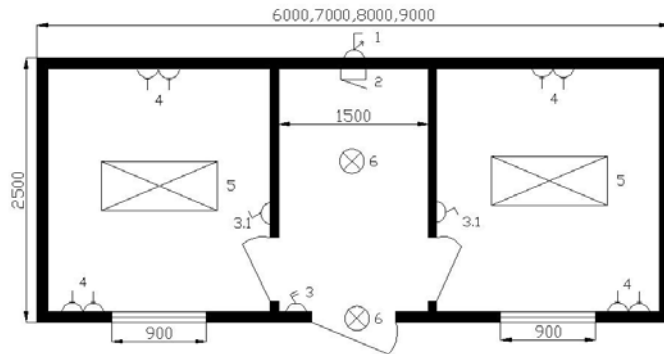

Размер (мм)	Класс	Цена (грн)	Срок изготовления
6000x2500x2500	Эконом	27 500	6 – 7 рабочих дней
	Стандарт	31 200	
	VIP	34 200	
7000x2500x2500	Эконом	31 500	6 – 7 рабочих дней
	Стандарт	35 700	
	VIP	39 700	
8000x2500x2500	Эконом	35 500	7 – 8 рабочих дней
	Стандарт	40 200	
	VIP	45 000	
9000x2500x2500	Эконом	39 500	7 – 8 рабочих дней
	Стандарт	44 700	
	VIP	50 500	

Україна, 07100 Київська обл.,  
м. Славутич, Добринінський кв-л,15/20  
тел:+38(044)221-89-15  
тел/факс: +38 (045-79) 2-17-22  
моб.тел: +38 (050) 332-53-95  
mafuf@mafuf.com.ua  
www.mafuf.com.ua

Будівельна компанія

ПП «СлавутичБуд»  
Прайс-лист.

ЄДРПОУ: 3511565  
ПН: 355115610348  
Свід. ПДВ: № 100129444  
МФО: 351005  
АТ УкрСиббанку м.Харків  
р /р № 26008192500000

ТИП-3

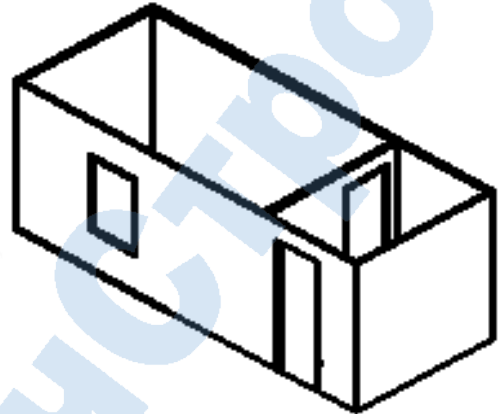
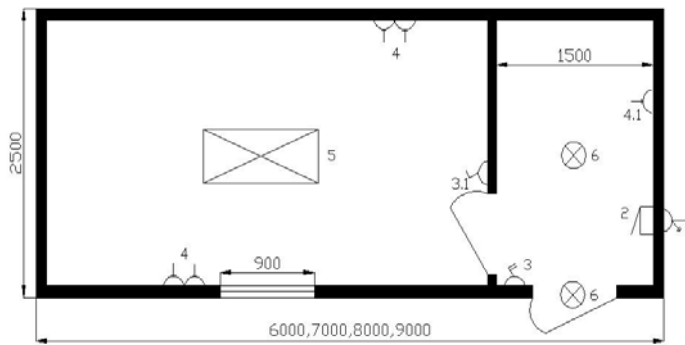

Размер (мм)	Класс	Цена (грн)	Срок изготовления
6000x2500x2500	Эконом	25 500	6 – 7 рабочих дней
	Стандарт	29 100	
	VIP	32 150	
7000x2500x2500	Эконом	29 500	6 – 7 рабочих дней
	Стандарт	33 600	
	VIP	37 550	
8000x2500x2500	Эконом	36 500	7 – 8 рабочих дней
	Стандарт	41 100	
	VIP	46 000	
9000x2500x2500	Эконом	41 500	7 – 8 рабочих дней
	Стандарт	45 600	
	VIP	51 500	

Україна, 07100 Київська обл.,  
 м. Славутич, Добринінський кв-л,15/20  
 тел:+38(044)221-89-15  
 тел/факс: +38 (045-79) 2-17-22  
 моб.тел: +38 (050) 332-53-95  
 mafu@mafu.com.ua  
 www.mafu.com.ua

Будівельна компанія  
**ПП «СлавутичБуд»**  
 Прайс-лист.

ЄДРПОУ: 3511565  
 ПІН: 355115610348  
 Свід. ПДВ: № 100129444  
 МФО: 351005  
 АТ УкрСиббанку м.Харьків  
 р /р № 26008192500000

ТИП-4

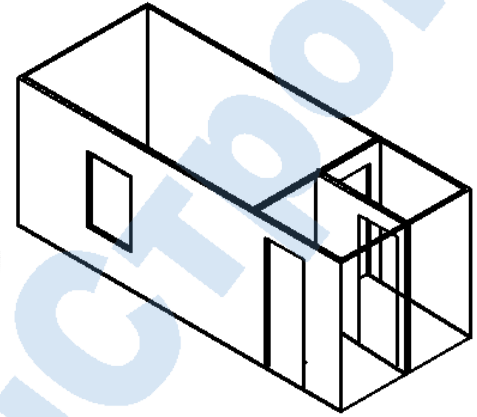
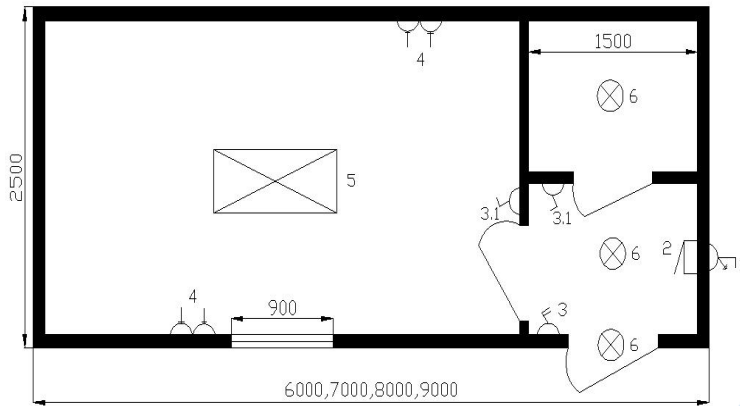

Размер (мм)	Класс	Цена (грн)	Срок изготовления
6000x2500x2500	Эконом	26 800	6 – 7 рабочих дней
	Стандарт	30 500	
	VIP	33 500	
7000x2500x2500	Эконом	30 800	6 – 7 рабочих дней
	Стандарт	35 000	
	VIP	38 400	
8000x2500x2500	Эконом	36 900	7 – 8 рабочих дней
	Стандарт	41 800	
	VIP	46 300	
9000x2500x2500	Эконом	41 800	7 – 8 рабочих дней
	Стандарт	45 900	
	VIP	51 800	

Україна, 07100 Київська обл.,  
 м. Славутич, Добринінський кв-л,15/20  
 тел:+38(044)221-89-15  
 тел/fax: +38 (045-79) 2-17-22  
 моб.тел: +38 (050) 332-53-95  
 mafu@mafu.com.ua  
 www.mafu.com.ua

Будівельна компанія

ПП «СлавутичБуд»  
 Прайс-лист.

ЄДРПОУ: 3511565  
 ПН: 355115610348  
 Свід. ПДВ: № 100129444  
 МФО: 351005  
 АТ УкрСиббанку м.Харків  
 р /р № 26008192500000

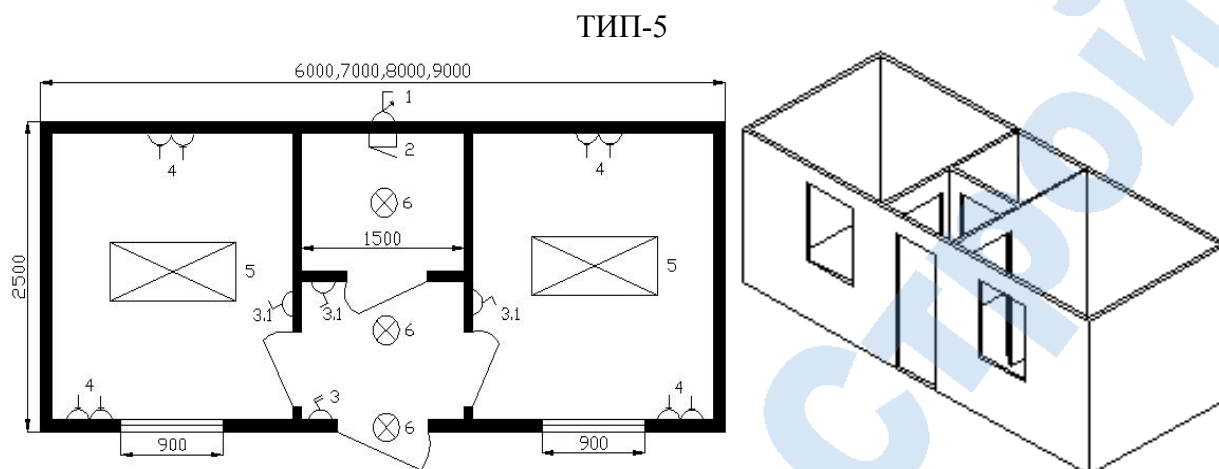

Размер (мм)	Класс	Цена (грн)	Срок изготовления
6000x2500x2500	Економ	28 900	7 – 8 рабочих дней
	Стандарт	32 500	
	VIP	47 600	
7000x2500x2500	Економ	32 900	7 – 8 рабочих дней
	Стандарт	37 000	
	VIP	52 500	
8000x2500x2500	Економ	37 500	8 – 9 рабочих дней
	Стандарт	42 400	
	VIP	46 900	
9000x2500x2500	Економ	42 500	8 – 9 рабочих дней
	Стандарт	46 800	
	VIP	52 800	

Україна, 07100 Київська обл.,  
 м. Славутич, Добринінський кв-л, 15/20  
 тел: +38(044)221-89-15  
 тел/факс: +38 (045-79) 2-17-22  
 моб.тел: +38 (050) 332-53-95  
 mafu@mafu.com.ua  
 www.mafu.com.ua

Будівельна компанія

ПП «СлавутичБуд»  
 Прайс-лист.

ЄДРПОУ: 3511565  
 ІПН: 355115610348  
 Свід. ПДВ: № 100129444  
 МФО: 351005  
 АТ УкрСиббанку м.Харків  
 р /р № 26008192500000

ТИП-6

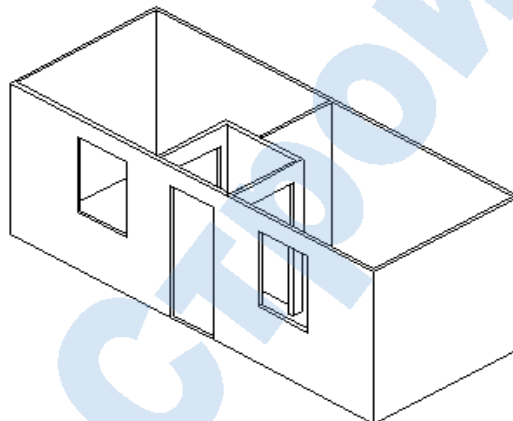
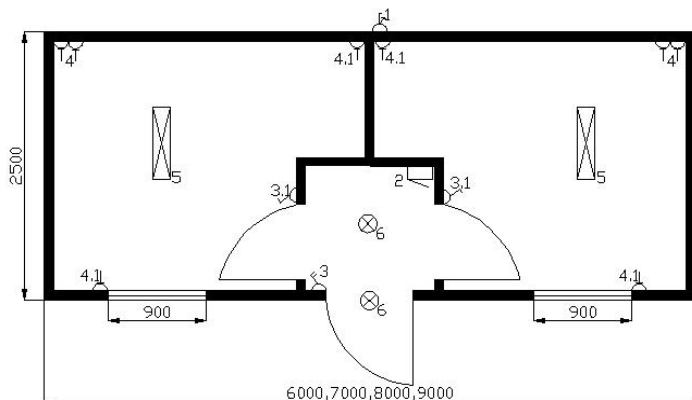

Размер (мм)	Класс	Цена (грн)	Срок изготовления
6000x2500x2500	Эконом	26 500	7 – 8 рабочих дней
	Стандарт	29 900	
	VIP	33 000	
7000x2500x2500	Эконом	30 500	7 – 8 рабочих дней
	Стандарт	34 400	
	VIP	38 000	
8000x2500x2500	Эконом	36 900	8 – 9 рабочих дней
	Стандарт	41 800	
	VIP	46 300	
9000x2500x2500	Эконом	41 800	8 – 9 рабочих дней
	Стандарт	45 900	
	VIP	51 800	

Україна, 07100 Київська обл.,  
 м. Славутич, Добринінський кв-л, 15/20  
 тел: +38(044)221-89-15  
 тел/факс: +38 (045-79) 2-17-22  
 моб.тел: +38 (050) 332-53-95  
 mafu@mafu.com.ua  
 www.mafu.com.ua

Будівельна компанія

ПП «СлавутичБуд»  
 Прайс-лист.

ЄДРПОУ: 3511565  
 ПН: 355115610348  
 Свід. ПДВ: № 100129444  
 МФО: 351005  
 АТ УкрСиббанку м.Харків  
 р/р № 26008192500000

ТИП-7

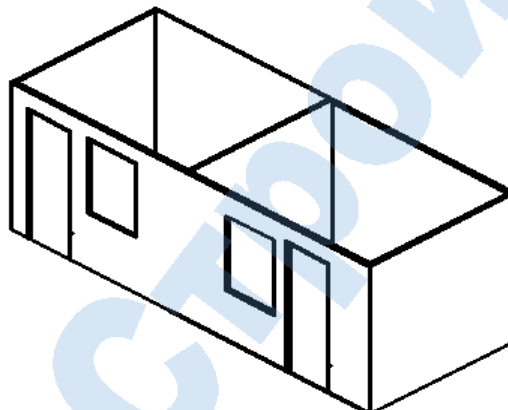
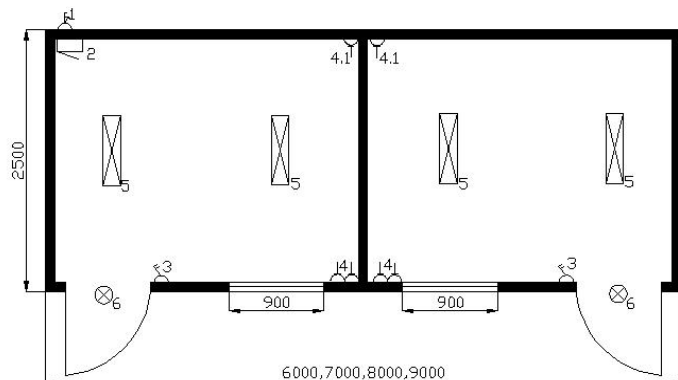

Размер (мм)	Класс	Цена (грн)	Срок изготовления
6000x2500x2500	Эконом	27 700	7 – 8 рабочих дней
	Стандарт	31 300	
	VIP	34 300	
7000x2500x2500	Эконом	31 700	7 – 8 рабочих дней
	Стандарт	35 800	
	VIP	39 300	
8000x2500x2500	Эконом	36 300	8 – 9 рабочих дней
	Стандарт	41 100	
	VIP	45 000	
9000x2500x2500	Эконом	41 000	8 – 9 рабочих дней
	Стандарт	46 000	
	VIP	52 000	



Україна, 07100 Київська обл.,  
 м. Славутич, Добринінський кв-л, 15/20  
 тел: +38(044)221-89-15  
 тел/факс: +38 (045-79) 2-17-22  
 моб.тел: +38 (050) 332-53-95  
 mafu@mafu.com.ua  
 www.mafu.com.ua

Будівельна компанія

ПП «СлавутичБуд»  
 Прайс-лист.

ЄДРПОУ: 3511565  
 ПІН: 355115610348  
 Свід. ПДВ: № 100129444  
 МФО: 351005  
 АТ УкрСиббанку м.Харків  
 р /р № 26008192500000

ТИП-8

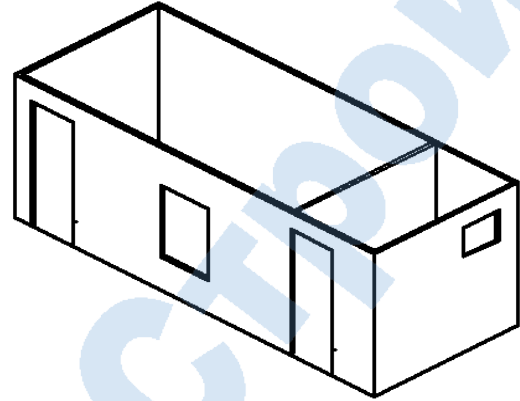
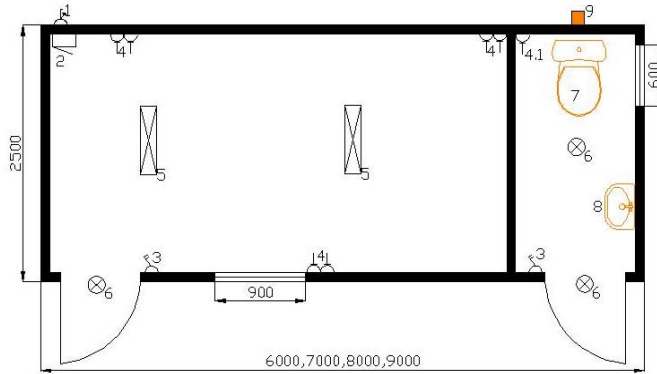

Размер (мм)	Класс	Цена (грн)	Срок изготовления
6000x2500x2500	Эконом	28 900	7 – 8 рабочих дней
	Стандарт	32 500	
	VIP	35 500	
7000x2500x2500	Эконом	32 900	7 – 8 рабочих дней
	Стандарт	37 000	
	VIP	40 500	
8000x2500x2500	Эконом	36 300	8 – 9 рабочих дней
	Стандарт	41 100	
	VIP	45 000	
9000x2500x2500	Эконом	41 000	8 – 9 рабочих дней
	Стандарт	46 000	
	VIP	52 000	

Україна, 07100 Київська обл.,  
 м. Славутич, Добринінський кв-л, 15/20  
 тел: +38(044)221-89-15  
 тел/факс: +38 (045-79) 2-17-22  
 моб.тел: +38 (050) 332-53-95  
 mafu@mafu.com.ua  
 www.mafu.com.ua

Будівельна компанія

ПП «СлавутичБуд»  
 Прайс-лист.

ЄДРПОУ: 3511565  
 ПНН: 355115610348  
 Свід. ПДВ: № 100129444  
 МФО: 351005  
 АТ УкрСиббанку м.Харків  
 р /р № 26008192500000

ТИП-9

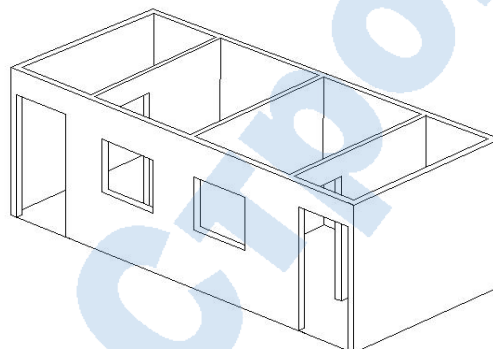
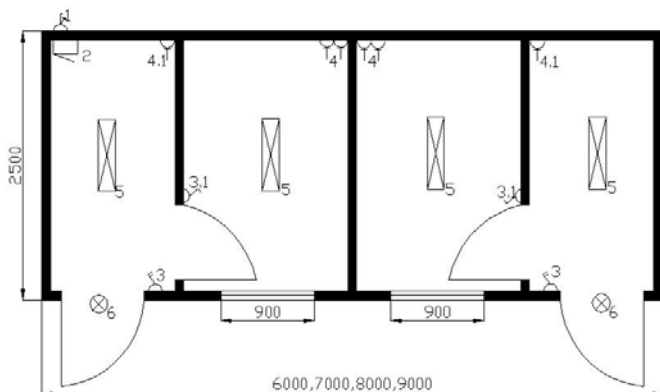

Размер (мм)	Класс	Цена (грн)	Срок изготовления
6000x2500x2500	Эконом	30 400	7 – 8 рабочих дней
	Стандарт	33 900	
	VIP	36 500	
7000x2500x2500	Эконом	34 400	7 – 8 рабочих дней
	Стандарт	38 400	
	VIP	41 300	
8000x2500x2500	Эконом	37 300	8 – 9 рабочих дней
	Стандарт	42 100	
	VIP	46 000	
9000x2500x2500	Эконом	42 000	8 – 9 рабочих дней
	Стандарт	47 000	
	VIP	53 000	

Україна, 07100 Київська обл.,  
 м. Славутич, Добринінський кв-л, 15/20  
 тел: +38(044)221-89-15  
 тел/факс: +38 (045-79) 2-17-22  
 моб.тел: +38 (050) 332-53-95  
 mafu@mafu.com.ua  
 www.mafu.com.ua

Будівельна компанія

ПП «СлавутичБуд»  
 Прайс-лист.

ЄДРПОУ: 3511565  
 ПІН: 355115610348  
 Свід. ПДВ: № 100129444  
 МФО: 351005  
 АТ УкрСиббанку м.Харків  
 р /р № 26008192500000

ТИП-10

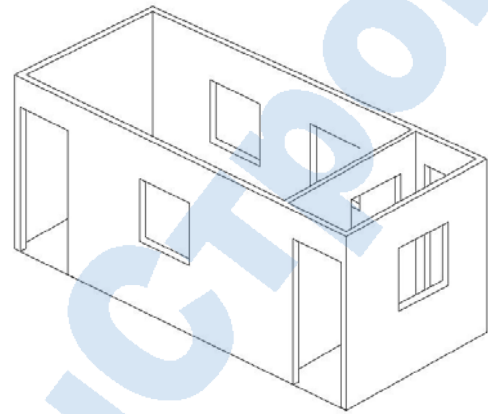
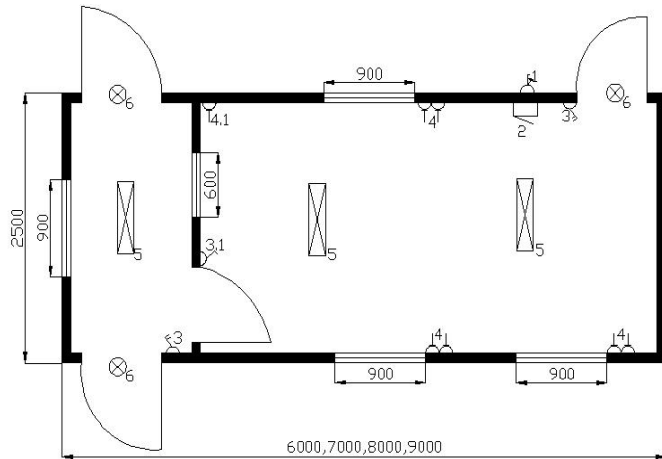

Размер (мм)	Класс	Цена (грн)	Срок изготовления
6000x2500x2500	Эконом	31 000	7 – 8 рабочих дней
	Стандарт	34 000	
	VIP	37 700	
7000x2500x2500	Эконом	35 000	7 – 8 рабочих дней
	Стандарт	38 900	
	VIP	42 700	
8000x2500x2500	Эконом	39 800	8 – 9 рабочих дней
	Стандарт	44 600	
	VIP	48 500	
9000x2500x2500	Эконом	44 500	8 – 9 рабочих дней
	Стандарт	49 500	
	VIP	55 500	

Україна, 07100 Київська обл.,  
 м. Славутич, Добринінський кв-л,15/20  
 тел:+38(044)221-89-15  
 тел/fax: +38 (045-79) 2-17-22  
 моб.тел: +38 (050) 332-53-95  
 mafu@mafu.com.ua  
 www.mafu.com.ua

Будівельна компанія

ПП «СлавутичБуд»  
 Прайс-лист.

ЄДРПОУ: 3511565  
 ПН: 355115610348  
 Свід. ПДВ: № 100129444  
 МФО: 351005  
 АТ УкрСиббанку м.Харків  
 р /р № 26008192500000

ТИП-11

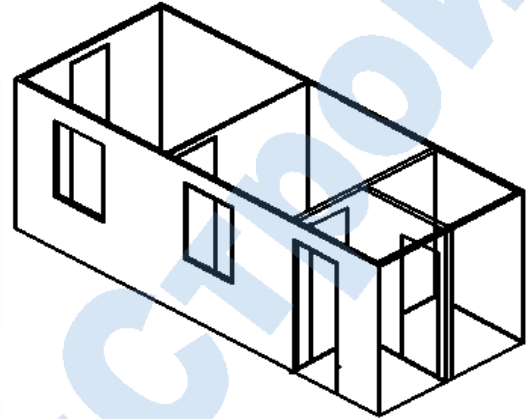
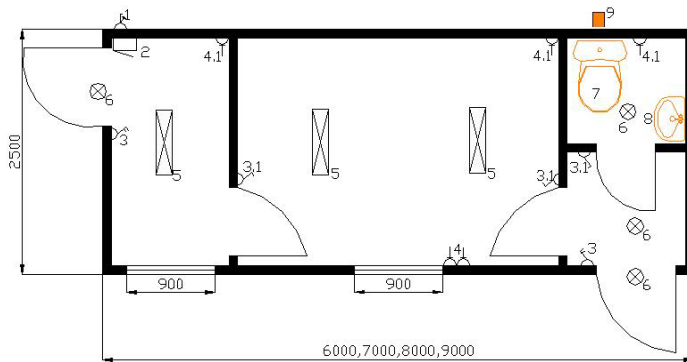

Размер (мм)	Класс	Цена (грн)	Срок изготовления
6000x2500x2500	Эконом	32 300	7 – 8 рабочих дней
	Стандарт	35 900	
	VIP	38 900	
7000x2500x2500	Эконом	37 800	7 – 8 рабочих дней
	Стандарт	40 400	
	VIP	43 800	
8000x2500x2500	Эконом	43 200	8 – 9 рабочих дней
	Стандарт	47 000	
	VIP	50 900	
9000x2500x2500	Эконом	46 900	8 – 9 рабочих дней
	Стандарт	51 900	
	VIP	57 900	

Україна, 07100 Київська обл.,  
 м. Славутич, Добринінський кв-л, 15/20  
 тел: +38(044)221-89-15  
 тел/факс: +38 (045-79) 2-17-22  
 моб.тел: +38 (050) 332-53-95  
 mafu@mafu.com.ua  
 www.mafu.com.ua

Будівельна компанія

ПП «СлавутичБуд»  
 Прайс-лист.

ЄДРПОУ: 3511565  
 ПН: 355115610348  
 Свід. ПДВ: № 100129444  
 МФО: 351005  
 АТ УкрСиббанку м.Харків  
 р /р № 26008192500000

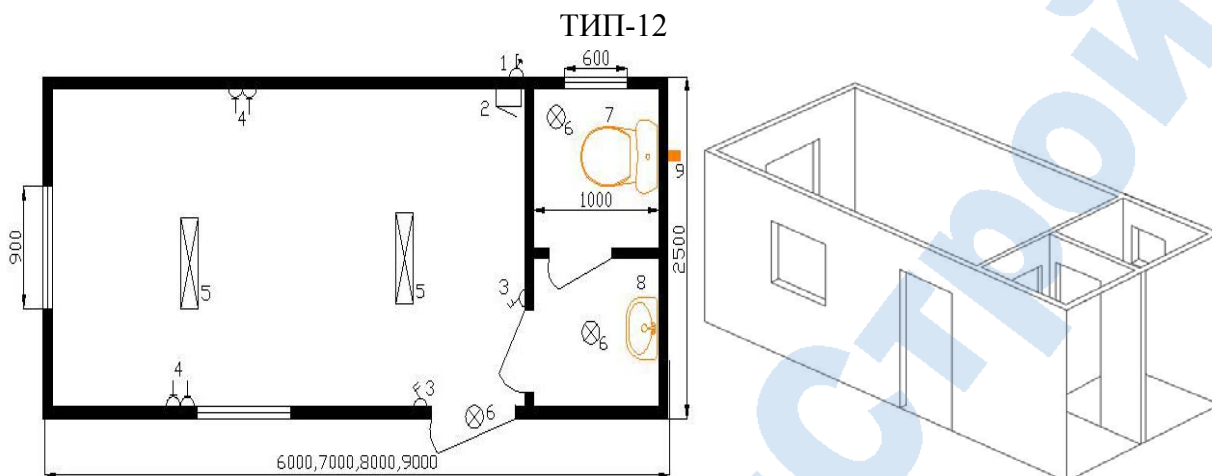

Размер (мм)	Класс	Цена (грн)	Срок изготовления
6000x2500x2500	Эконом	29 900	7 – 8 рабочих дней
	Стандарт	33 700	
	VIP	36 600	
7000x2500x2500	Эконом	33 900	7 – 8 рабочих дней
	Стандарт	38 200	
	VIP	41 600	
8000x2500x2500	Эконом	41 200	8 – 9 рабочих дней
	Стандарт	46 000	
	VIP	49 800	
9000x2500x2500	Эконом	45 200	8 – 9 рабочих дней
	Стандарт	50 800	
	VIP	54 800	

Україна, 07100 Київська обл.,  
 м. Славутич, Добринінський кв-л, 15/20  
 тел: +38(044)221-89-15  
 тел/факс: +38 (045-79) 2-17-22  
 моб.тел: +38 (050) 332-53-95  
 mafu@mafu.com.ua  
 www.mafu.com.ua

Будівельна компанія

ПП «СлавутичБуд»  
 Прайс-лист.

ЄДРПОУ: 3511565  
 ПН: 355115610348  
 Свід. ПДВ: № 100129444  
 МФО: 351005  
 АТ УкрСиббанку м.Харків  
 р/р № 26008192500000

ТИП-13

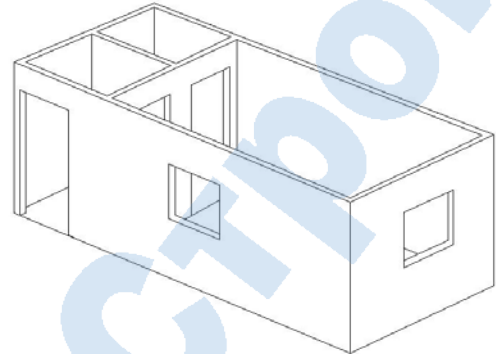
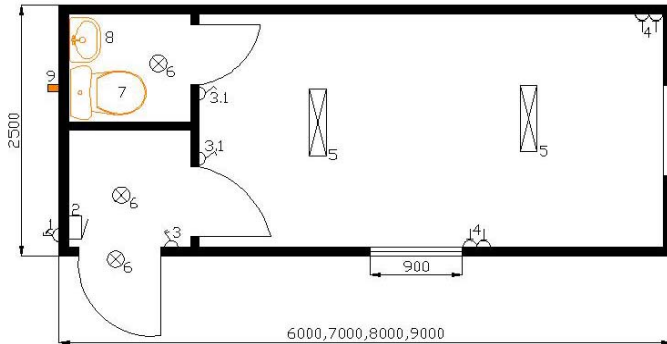

Размер (мм)	Класс	Цена (грн)	Срок изготовления
6000x2500x2500	Эконом	29 500	7 – 8 рабочих дней
	Стандарт	33 100	
	VIP	36 100	
7000x2500x2500	Эконом	33 500	7 – 8 рабочих дней
	Стандарт	37 600	
	VIP	41 100	
8000x2500x2500	Эконом	41 200	8 – 9 рабочих дней
	Стандарт	46 000	
	VIP	49 800	
9000x2500x2500	Эконом	45 200	8 – 9 рабочих дней
	Стандарт	50 800	
	VIP	54 800	

Україна, 07100 Київська обл.,  
 м. Славутич, Добринінський кв-л, 15/20  
 тел: +38(044)221-89-15  
 тел/факс: +38 (045-79) 2-17-22  
 моб.тел: +38 (050) 332-53-95  
 mafu@mafu.com.ua  
 www.mafu.com.ua

Будівельна компанія

ПП «СлавутичБуд»  
 Прайс-лист.

ЄДРПОУ: 3511565  
 ПІН: 355115610348  
 Свід. ПДВ: № 100129444  
 МФО: 351005  
 АТ УкрСиббанку м.Харків  
 р /р № 26008192500000

ТИП-14

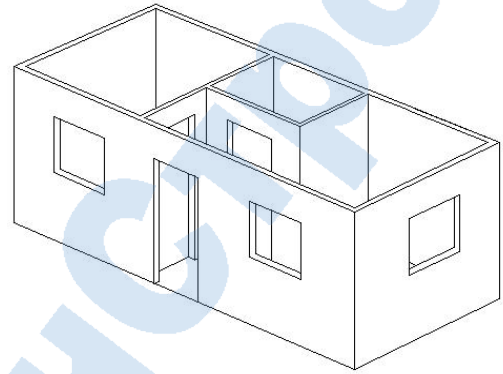
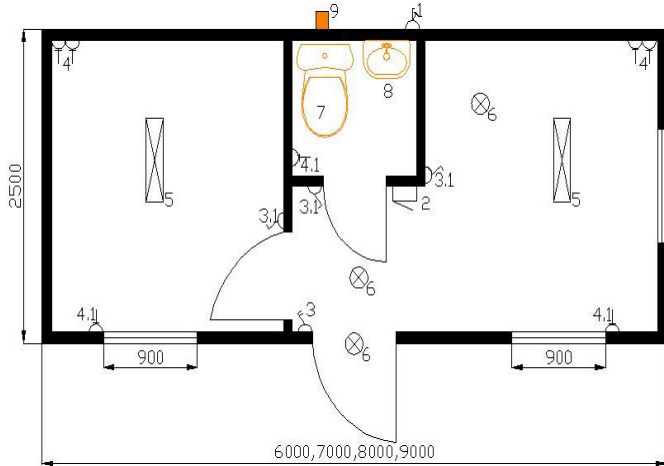

Размер (мм)	Класс	Цена (грн)	Срок изготовления
6000x2500x2500	Эконом	30 200	7 – 8 рабочих дней
	Стандарт	33 800	
	VIP	36 800	
7000x2500x2500	Эконом	34 500	7 – 8 рабочих дней
	Стандарт	38 300	
	VIP	41 800	
8000x2500x2500	Эконом	41 200	8 – 9 рабочих дней
	Стандарт	46 000	
	VIP	49 800	
9000x2500x2500	Эконом	45 200	8 – 9 рабочих дней
	Стандарт	50 800	
	VIP	54 800	

Україна, 07100 Київська обл.,  
 м. Славутич, Добринінський кв-л, 15/20  
 тел: +38(044)221-89-15  
 тел/факс: +38 (045-79) 2-17-22  
 моб.тел: +38 (050) 332-53-95  
 mafu@mafu.com.ua  
 www.mafu.com.ua

Будівельна компанія

ПП «СлавутичБуд»  
 Прайс-лист.

ЄДРПОУ: 3511565  
 ПІН: 355115610348  
 Свід. ПДВ: № 100129444  
 МФО: 351005  
 АТ УкрСиббанку м.Харків  
 р/р № 26008192500000

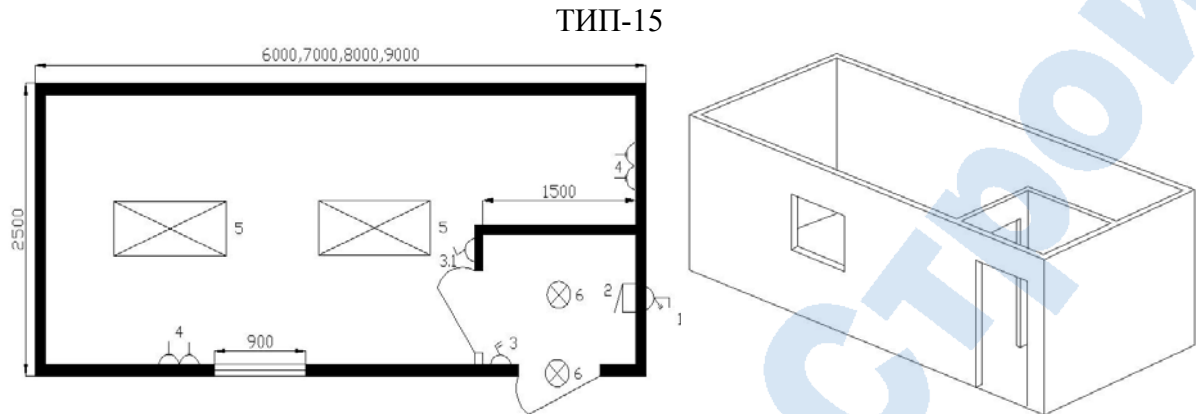

Размер (мм)	Класс	Цена (грн)	Срок изготовления
6000x2500x2500	Эконом	25 400	7 – 8 рабочих дней
	Стандарт	29 000	
	VIP	32 000	
7000x2500x2500	Эконом	29 400	7 – 8 рабочих дней
	Стандарт	33 500	
	VIP	37 000	
8000x2500x2500	Эконом	35 150	8 – 9 рабочих дней
	Стандарт	37 000	
	VIP	40 200	
9000x2500x2500	Эконом	41 000	8 – 9 рабочих дней
	Стандарт	43 800	
	VIP	47 900	



Україна, 07100 Київська обл.,  
 м. Славутич, Добринінський кв-л, 15/20  
 тел: +38(044)221-89-15  
 тел/факс: +38 (045-79) 2-17-22  
 моб.тел: +38 (050) 332-53-95  
 mafu@mafu.com.ua  
 www.mafu.com.ua

Будівельна компанія  
**ПП «СлавутичБуд»**  
 Прайс-лист.

ЄДРПОУ: 3511565  
 ПН: 355115610348  
 Свід. ПДВ: № 100129444  
 МФО: 351005  
 АТ УкрСиббанку м.Харків  
 р /р № 26008192500000

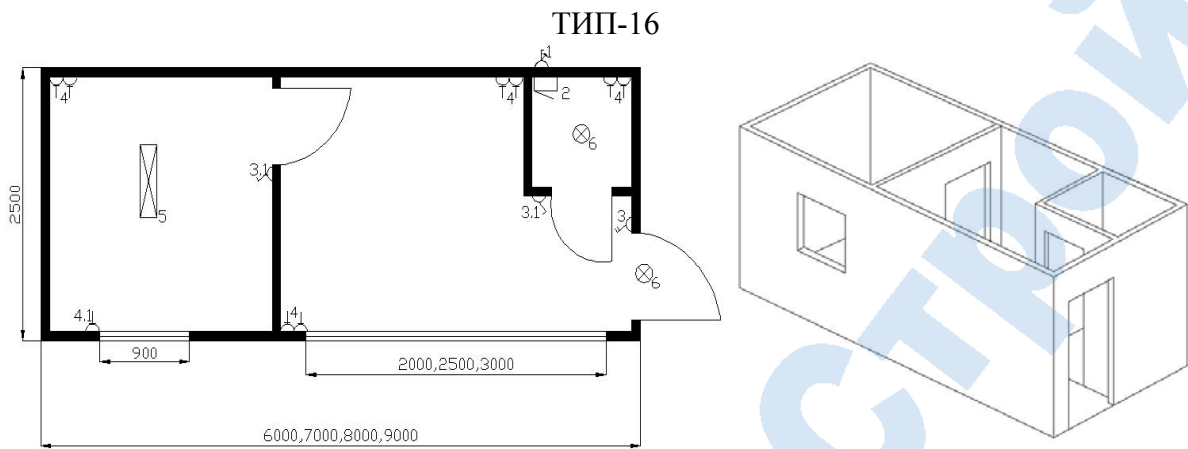

Размер (мм)	Класс	Цена (грн)	Срок изготовления
6000x2500x2500	Эконом	26 600	7 – 8 рабочих дней
	Стандарт	30 200	
	VIP	33 200	
7000x2500x2500	Эконом	30 600	7 – 8 рабочих дней
	Стандарт	34 700	
	VIP	38 200	
8000x2500x2500	Эконом	41 200	8 – 9 рабочих дней
	Стандарт	46 000	
	VIP	49 800	
9000x2500x2500	Эконом	45 200	8 – 9 рабочих дней
	Стандарт	50 800	
	VIP	54 800	

Цены обсуждаются с заказчиком индивидуально исходя из конфигурации и комплектации модульных изделий

**Обозначение на чертеже.**



Электрический ввод ~ 220 В/ 380 В.



Электрический щиток с автоматическими выключателями



Выключатель двухклавишный ~220В 5-10А



Выключатель одноклавишный ~220В 5-10А



Розетка двухпостовая ~220В 10-16А



Розетка однопостовая ~220В 10-16А



Светильник внутреннего освещения



Светильник наружного освещения



Унитаз



Умывальник

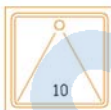

Душевая кабинка



Вентиляция принудительная(через выключатель)



Электроводонагреватель



Тумба с мойкой(600x850x600 или 600x850x800мм)



Электроконвектор 1,5кВт или 0,5-0,75кВт на ~220В

**\*У всех изделий:**

- **Каркас:** изготавливается сварен из профильных труб 80x80x3мм, ребра жесткости - из профильных труб 60x40x3мм и 50x25x2,5мм;
- **Подшивка (низа) каркаса:** защищен листами оцинкованного металла; утеплитель и снаружи и внутри, по всем поверхностям, закрыт гидробарьером и паробарьером;
- **Крыша:** плоская или скатная, профнастил оцинкованный или металлочерепица;
- **Внутренние двери:** из МДФ, 700x2000 мм с межкомнатными замками;
- **Окна:** металлопластиковые стеклопакеты, 900x900 мм в помещениях и 600x450 мм в санузлах (если не указан другой размер). Могут быть глухими, поворотными, откидными или поворотно-откидными;
- **Отделка потолка:** белая пластиковая вагонка, шириной 100 мм;
- **Отделка стен:** OSB-3 толщиной 10 мм, вагонка ламинированная МДФ или бесшовная пластиковая вагонка;
- **Отделка пола:** OSB-3 толщиной 18 мм, линолеум или ламинат или паркетная плита, плинтус;
- **Электропроводка:** проводка скрытая медная ВВГнг, в металлорукаве;
- **Освещение** (внутреннее и наружное): выполнено по классу влагопылезащищенности IP65; **розетки, выключатели освещения и вентиляции, автоматические выключатели по евростандартам.**

**Сравнительная таблица типов изделий производимых ЧП «Славутич Строй»**

№п/п	Предмет сравнения	Используемый материал		
		Эконом	Стандарт	VIP
1	Пол	Рубимаст, гидробарьер, доска пола, окрашена ПФ-266	Оцинкованный лист металла, гидробарьер, минеральная вата 50мм., паробарьер, OSB3 -18мм., линолеум (бытовой).	Оцинкованный лист металла, гидробарьер, минеральная вата 100мм., паробарьер, OSB3 -18мм., линолеум (полукоммерция).
2	Наружная обшивка.	Профнастил ПС-10(цинк). Отделочные планки цинк.	Профнастил ПС-10(цинк). Отделочные планки полиэстер.	Профнастил ПС-10(полиэстер). Отделочные планки полиэстер.
3	Кровля.	Плоская, профнастил ПК-15 (цинк)	Плоская, профнастил ПК-15(цинк)	Двухскатная(односкатная) профнастил ПК15(полиэстер)
4	Внутренняя обшивка.	Плита OSB3 10мм.	Плита OSB3 10мм. или вагонка МДФ(выбор заказчика)	Плита OSB3 10мм., вагонка МДФ или пластиковая вагонка(выбор заказчика)
5	Утепление.	50мм. не утепленный пол.	50мм. утепленный пол.	100мм. утепленный пол.

Возможны варианты отделки и утепления.

Україна, 07100 Київська обл.,  
м. Славутич, Добринінський кв-л,15/20  
тел:+38(044)221-89-15  
тел/fax: +38 (045-79) 2-17-22  
моб.тел: +38 (050) 332-53-95  
mafuf@mafuf.com.ua  
www.mafuf.com.ua

Будівельна компанія

ПП «СлавутичБуд»  
Прайс-лист.

ЄДРПОУ: 3511565  
ПН: 355115610348  
Свід. ПДВ: № 100129444  
МФО: 351005  
АТ УкрСиббанку м.Харків  
р /р № 26008192500000

## ИЗДЕЛИЯ ПО ЭСКИЗАМ ЗАКАЗЧИКА, ИЗГОТОВЛЯЮТСЯ ПО ДОГОВОРЕННОСТИ.

**Возможна комплектація различным дополнительным оборудованием (лестницами, вентиляционными люками, электрообогревателями, приточно-вытяжными вентиляторами, кондиционерами, сантехникой, в том числе с вводом/выводом горячей и холодной воды, канализацией) и мебелью.**

Ознакомьтесь с классами изделий, оценить внешний вид и внутренний интерьер можно на сайте <http://www.mafuf.com.ua>